

IP44 ta: -10°C ...+40°C

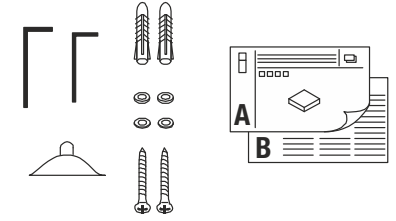

230V~50Hz A60/LED E27 15W max. 29 x 14 x 16 cm 2,24 kg



- DE** BETRIEBSANLEITUNG TEIL A
Wandleuchte
- EN** INSTRUCTION MANUAL PART A
Wall Light
- FR** MODE D'EMPLOI PARTIE A
Applique
- ES** MANUAL DE INSTRUCCIONES PARTE A
Luminaria de pared
- IT** ISTRUZIONI PER L'USO PARTE A
Lampada da parete
- NL** GEBRUIKSAANWIJZING DEEL A
Wandarmatuur
- DA** DRIFTSVEJLEDNING PART A
Vægglampe
- PL** INSTRUKCJA OBSŁUGI CZĘŚĆ A
Lampa ścienna
- RU** ИНСТРУКЦИЯ ПО ЭКСПЛУАТАЦИИ ЧАСТЬ А
Настенный светильник
- SV** BRUKSANVISNING DEL A
Väggarmatur
- TR** KULLANMA KILAVUZU BÖLÜM A
Duvar lambası
- HU** HASZNÁLATI UTASÍTÁS, A. RÉSZ
Fali lámpatest

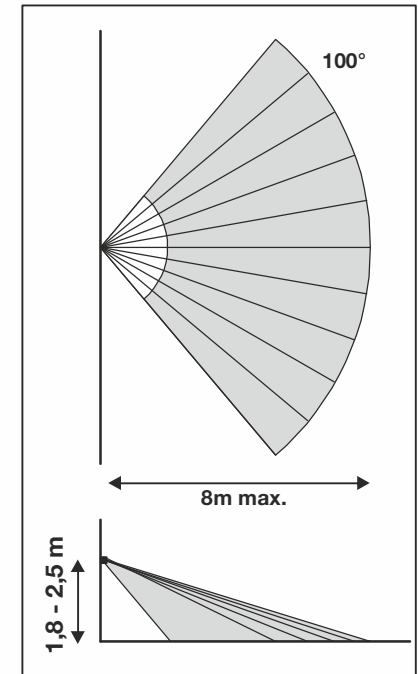
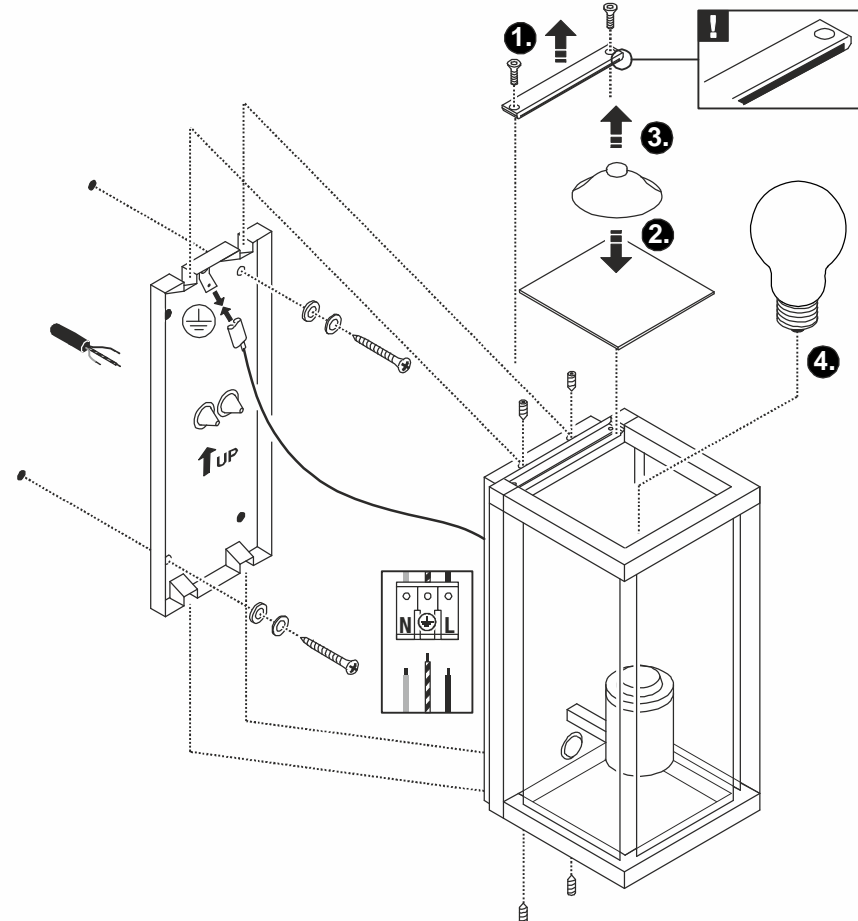
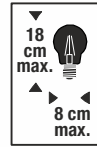
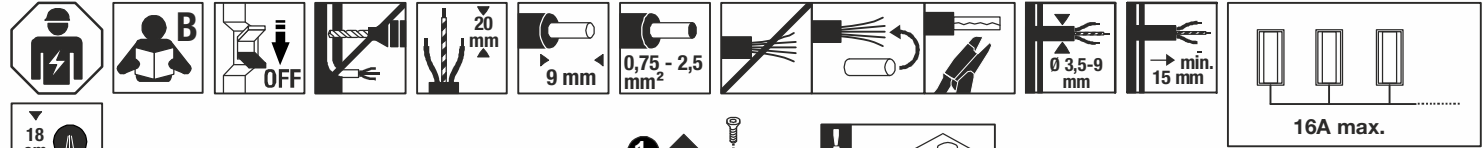

1002402



DE - Die Installation erfordert Fachkenntnisse und darf nur eine zugelassene Elektrofachkraft unter Berücksichtigung örtlicher und nationaler Bestimmungen durchführen!

EN - The installation requires expert knowledge and may be carried out only by an approved electrician under consideration of local and national regulations!

FR - L'installation nécessite des connaissances spécialisées et ne peut être effectuée que par un électricien agréé, en tenant compte des réglementations locales et nationales !

ES - ¡Para realizar la instalación son necesarios conocimientos técnicos. La instalación será realizada exclusivamente por un técnico electricista autorizado, respetando las normativas locales y nacionales!

IT - L'installazione richiede conoscenze tecniche e può essere eseguita soltanto da un elettricista autorizzato tenendo conto delle norme locali e nazionali!

NL - De installatie vereist vakken en mag uitsluitend door een erkende elektricien worden uitgevoerd, waarbij de lokale en nationale voorschriften in acht moeten worden genomen!

DA - Installationen kræver fagkundskab og må kun gennemføres af en autoriseret el-installatør. Lokale og nationale bestemmelser skal herved overholdes!

PL - Instalacja wymaga wiedzy specjalistycznej i powinna być przeprowadzana wyłącznie przez uprawnionego elektryka przy uwzględnieniu miejscowych i krajowych przepisów!

RU - Установка требует специальных знаний и может производиться только сертифицированным электриком с соблюдением местных и национальных положений!

SV - Installationen kr ver fackunskaper och f r endast utf ras av en elektriker. Lokala och nationella best mmelser m ste f ljas!

TR - Kurulum uzmanlık gerektirir ve sadece yerel ve ulusal y netmelikler dikkate alınarak yetkili bir elektrikçi tarafından yapılabilir!

HU - A csatlakoztat s szakud st ig nyel,  s kiz r lag feljogosított villamoss gi szakember v gezhetheti el a helyi  s nemzeti rendelkez sek figyelembe v tele mellett!



DE - Entsorgung (Europ ische Union)

Produkt nicht im Hausm ll entsorgen! Produkte mit diesem Symbol sind entsprechend der Richtlinie(WEEE)  ber Elektro- und Elektronik-Altger te  ber die  rtlichen Sammelstellen f r Elektro-Altger te zu entsorgen!

EN - Disposal (European Union)

Do not dispose the product with the regular household waste! Products marked with this sign must be disposed according to the directive (WEEE) on electrical and electronic devices at local collection points for such devices!

FR - Information de recyclage (Union europ enne)

Ne recyclez pas le produit avec les ordures m nag res ! Les produits qui pr sentent ce symbole sont   recycler suivant la directive (WEEE) relative aux d chets d' quipements  lectriques et  lectroniques, via des points de collecte pour appareils  lectriques usag s !

ES - Indicaciones para la eliminaci n (Uni n Europea)

 No tirar el producto con la basura dom stica! Los productos con este s mbolo deben eliminarse, de acuerdo con la directiva (WEEE) sobre residuos de aparatos el ctricos y electr nicos, llev ndolos a los puntos de recogida selectiva de aparatos el ctricos y electr nicos locales.

IT - Istruzioni per lo smaltimento (Unione Europea)

Non smaltire il prodotto con i rifiuti domestici! I prodotti con questo simbolo devono essere smaltiti, nel rispetto della Direttiva (WEEE) sui rifiuti di apparecchiature elettriche ed elettroniche, nei punti di raccolta locale ad essi adibiti! Verificare sul sito www.slvitalia.it il corretto metodo di smaltimento del presente materiale.

NL - Afvalverwijdering (Europese Unie)

Het product niet via het huishoudelijk afval weggoeien! Producten met dit symbool dienen in overeenstemming met richtlijn (WEEE) via elektrische en elektronische apparatuur bij de plaatselijke inzamelpunten voor elektrisch afval te worden verwijderd!

DA - Henvisning om bortskafning (EU)

Produktet m  ikke bortskaffes sammen med husholdningsaffaldet! Produkter med dette symbol skal i henhold til direktivet (WEEE) om affald af elektrisk og elektronisk udstyr bortskaffes via de lokale indsamlingssteder for gamle el-apparater!

PL - Wskaz wka dotycz ca utylizacji (Unia Europejska)

Nie wolno wyrzucać produktu do śmieci domowych! Produkty oznakowane tym symbolem należą utylizować zgodnie z wytycznymi (WEEE) dotyczącymi starych urz dze  elektrycznych i elektronicznych w miejscowych punktach gromadzenia odpad w elektrycznych!

RU - Указание по утилизации (Европейский Союз)

Не утилизировать прибор вместе с бытовыми отходами! Продукты с подобным обозначением в соотв. с Положением (WEEE) по утилизации старых электрических и электронных приборов необходимо утилизировать через специальные пункты сбора старых электроприборов!

SV - Anvisningar f r sophantering (Europeiska Unionen)

Produkten f r ej kastas i hush llssoporna! Produkter som  r m rkte med denna symbolen ska kastas i enlighet med riktlinjerna (WEEE) f r elektriska och elektroniska apparater p  de lokala uppsamlingsst llena f r el- och elektronikskrot.

TR - Tasfiye a ıklaması (Avrupa Birliđi)

 r n  ev  p yle birlikte atmayın! Bu sembol  tařıyan  r nler, elektroteknik ve elektronik eski aletlerin yerel elektronik eski aletler toplama yerinde tasfiye edilmesi (WEEE) y netmeliđine bađlıdır.

HU - Hullad kkezel s (Eur pai Unio)

A term ket ne a hagyom nyos h zart si hullad kkal egy tt dobja ki! A fenti jellel ell tott term keket a WEEE, ir nyelv szerint az elektromos  s elektronikus term kek sz m ra kihelyezett hullad kgy jt kbe tegye!

Technische  nderungen vorbehalten. Technical Details are subject to change. Les d tails techniques sont sujet   des changements. Nos reservamos el derecho a modificaciones t cnicas. Modifiche tecniche riservate. Behoudens technische wijzigingen. Ret til tekniske  ndringer forbeholdes. Zmiany techniczne zastrzeżone. Сохраняется право на внесение технических изменений. Tekniska  ndringar kan f rekomma. Teknik deđiřliklik yapma hakkı saklıdır. A technikai r szletek term kenk nt v ltozhatnak.



Импортёр: ООО «Марбел»
190005, г. Санкт-Петербург,
Митрофаньевское шоссе, 2 корп. 2
Тел./факс +7 (812) 644-6789
www.marbel.ru

DE Betriebsanleitung TEIL B

Wandleuchte
1002402

Anleitung sorgfältig lesen und aufbewahren!

⚠ Sicherheitshinweise für Installation und Betrieb
Nichtbeachtung kann zu Lebens-, Verbrennungs- und Brandgefahr führen!

Jegliche Arbeiten am elektrischen Anschluss nur durch Elektrofachkraft!
Produkt nicht verändern oder modifizieren.
Nichts an dem Produkt befestigen.
Produkt nicht abdecken.
Nur mit intaktem Schutzglas betreiben.
Bei Verdacht einer Fehlfunktion oder Beschädigung außer Betrieb nehmen und Händler oder Elektrofachkraft kontaktieren.
Sicherstellen, dass Kinder an dem Produkt keinen Schaden nehmen.
Weitere Sicherheitshinweise = ⚠

Bestimmungsgemäße Verwendung

Schutzklasse I (1) ⚡ - Anschluss mit Schutzleiter.
Nur fest montiert auf ebenen Untergrund betreiben.
Nur auf normal oder nicht entflammaren Flächen betreiben.
Keinen starken mechanischen Beanspruchungen oder starker Verschmutzung aussetzen.
IP44: Schutz gegen feste Fremdkörper > Ø 1,0mm - Schutz gegen Spritzwasser aus allen Richtungen.
Zulässige Umgebungstemperatur(ta): -10°C ... +40°C
Sonneneinstrahlung während des Betriebs kann die Funktion des Bewegungsmelders beeinträchtigen.

Leuchtmittelwechsel

⚠ Leuchte spannungsfrei schalten und abkühlen lassen.
Zugelassene Leuchtmitteltypen: A60 / LED, E27, 15W max.
Dichtung bei Verschmutzung säubern.
Es dürfen nur Leuchtmittel des angegebenen Typs mit Glaskolben verwendet werden, die einen direkten Übergang vom Glaskolben zum Sockel aufweisen (z.B. SLV 1002123).
Das Leuchtmittel muss so beschaffen sein, dass beim Einsetzen ein dichter Abschluss zur Dichtung an der Fassung entsteht. Damit kein Wasser eindringen kann, dürfen keine Lücken oder Spalten zwischen Leuchtmittel und Dichtung bestehen.

Pflege / Lagerung

⚠ Produkt spannungsfrei schalten und abkühlen lassen.
Regelmäßig mit leicht angefeuchtetem (Wasser) Tuch nur äußerlich reinigen.
Nicht mit Hochdruckreiniger reinigen.
Belüftungs- und Ablauföffnungen müssen frei bleiben.
Folgende Einflüsse können unerwünschte Wirkungen auf das Produkt haben: Saure Umgebung, hoher Salzgehalt in der Luft, Reinigungsmittel, Dünger, Streusalz, Chemikalien.
Nur trocken und sauber lagern.

Montage

⚠ Stromversorgung / Anschlussleitung spannungsfrei schalten!
Nur beschriebenes Zubehör verwenden.
Nur geeignetes Montagematerial verwenden.
Nur für Wandaufbau geeignet.
⚠ Örtliche Installationsvorschriften für Außenbereich beachten.
Produkt nicht eigenhändig abdichten (z.B. mit Silikon).
Gemäß angegebener IP Schutzart installieren.
Montieren wie in Abbildung dargestellt.
Hinweis zum Leuchtmittel unter Leuchtmittelwechsel beachten.

Elektrischer Anschluss

Beim Verbinden von mehreren Leuchten maximalen Gesamtstrom 16A nicht überschreiten.
Anschlussleitung mit vollständiger Isolierung min. 15 mm ins Gehäuse führen.
Flexible Adern mit geeigneten Aderendhülsen versehen!
Außenleiter → Klemme L
Neutralleiter → Klemme N
Schutzleiter → Erdungsklemme

| | | | |
|--|---|--|---|
| Sensoreinstellung: | | | |
| Dämmerungseinstellung: Hier wird eingestellt, bei welcher Lichtstärke der Sensor reagiert. | | | |
| 10 - 2000 Lux | (Tagmodus) In dieser Stellung reagiert der Sensor zu jeder Zeit. | <10 Lux | (Nachtmodus) In dieser Stellung reagiert der Sensor nur bei einer Lichtstärke <10 Lux. |
| Sensibilität: Hier wird die Empfindlichkeit des Sensors eingestellt. | | | |
| hoch | In dieser Stellung hat der Sensor eine hohe Empfindlichkeit. | niedrig | In dieser Stellung hat der Sensor eine niedrige Empfindlichkeit. |
| Leuchtdauer: Hier wird die Leuchtdauer der Leuchte eingestellt. " = Sekunden " = Minuten 5" 30" 1' 3' 5' 8" | | | |
| aus | an | Um eine bestimmte Zeit einzustellen, schieben Sie den entsprechenden Dipschalter in die Position „an“. | |

Sensortest

- Schieben Sie den Dipschalter 5" in die Position „an“. Alle anderen Schalter befinden sich in der Position „aus“.
 - Schalten Sie die Leuchte ein. Der Sensor ist betriebsbereit.
 - Lösen Sie den Sensor aus. Die Leuchte schaltet ein und nach 5 Sekunden wieder aus.
 - Schalten Sie den Dämmerungsschalter in die Position „Nachtmodus“.
Lösen Sie den Sensor bei Tageslicht aus. Die Leuchte schaltet nicht ein. Lösen Sie den Sensor bei Dunkelheit aus. Die Leuchte schaltet ein und nach 5 Sekunden wieder aus.
- ⚠ Sicheren Halt und ordnungsgemäße Funktion prüfen!**

EN Operating Manual PART B
Wall Light
1002402

Read manual carefully and keep for further use!

⚠ Safety advices for installation and operation.
Disregard may lead to danger of life, burning or fire!
Any works on the electrical connection only by electrician.
Do not alter or modify the product.
Do not fasten anything on the product.
Do not cover the product.
Operate only with intact protection glass.
Take out of service when suspecting a defect or malfunction and contact your dealer or a qualified electrician.
Take measures that children get not harmed by the product.
Additional safety advices = ⚠

Use as directed

Safety class I (1) ⚡ - Connection with protective conductor.
Operate only firmly fixed on an even surface.
Operate only on normal or not inflammable surfaces.
Do not strain mechanically or expose to strong dirt contamination.
IP44: Protection against foreign objects > Ø 1,0mm - Protection against splashing water from all directions.
Admissible ambient temperature(ta): -10°C ... +40°C.
Solar radiation during operation may affect the functioning of the sensor.

Lamp replacement

⚠ Disconnect luminaire from mains and let it cool down.
Suitable light sources: A60 / LED, E27, 15W max.
Clean gasket when dirty.
Only lamps of the declared type with a glass bulb, that is directly mounted onto the socket may be used (e.g. SLV 1002123).
The lamp design must provide a tight connection to the gasket when inserting into the socket. To avoid the ingress of water there may be no gaps or openings between lamp and gasket.

Care / Storage

⚠ Disconnect product from mains and let it cool down.
Clean external surfaces regularly with a slightly moistened (water) cloth.
Do not clean with pressure washer.
Openings providing aeration or drainage must be kept free.
The following influences may have unwanted effects on the product: acidic surrounding, high salt content in the air, cleaning agents, fertilizer, thawing salt, chemicals.
Store dry and clean.

Installation

⚠ Switch off mains / fixed connection cable!
Use only described accessories.
Use only suitable fastening materials.
Only suited for wall surface mounting.

⚠ Follow local regulations for outdoor installations.
Do not seal the product yourself (e.g. with silicone).
Install according to declared IP type.
Install as shown in the figure.
The product may not be exposed to direct sunlight when in operation.
Pay attention to the notice regarding the lamp under lamp replacement.

Electrical connection

When connecting several luminaires the total current of 16A may not be exceeded.
Direct the fixed wiring with its complete insulation at least 15 mm into the housing.
Equip flexible wire ends with suitable wire ferrules!
Live conductor → Terminal L
Neutral conductor → Terminal N
Protective conductor → Earth terminal

| | | | |
|--|--|---|--|
| Detection Adjustment: | | | |
| Light Control: Sets the luminosity on which the sensor reacts. | | | |
| 10 - 2000 Lux | (Day Mode) In this position, the sensor starts at any time. | <10 Lux | (Night Mode) In this position, the sensor starts at night only. |
| Sensitivity: Sets the sensitivity of the sensor. | | | |
| hoch | In this position, the sensor has high sensitivity. | niedrig | In this position, the sensor has low sensitivity. |
| Time Setting: Sets the operating time of the luminaire " = Seconds " = Minutes 5" 30" 1' 3' 5' 8" | | | |
| off | on | To set a certain time slide the respective Dip switch into the position „on“. | |

Sensor test

- Slide the Dip switch 5" into the position "on". All other switches are in the position „off“.
- Switch on the luminaire. The sensor is ready for operation.
- Activate the sensor. The luminaire turns on and turns off again after 5 seconds.
- Switch the light control switch into the position „night mode“.
Activate the sensor by daylight. The luminaire does not switch on. Activate the sensor in darkness. The luminaire turns on and turns off again after 5 seconds.

⚠ Check secure fixation and proper function!

FR Mode d'emploi PARTIE B

Applique
1002402

Lire attentivement le mode d'emploi et le conserver dans un endroit sûr !

⚠ Consignes de sécurité pour l'installation et l'utilisation
Le non-respect peut entraîner un risque de mort, de brûlures et d'incendie !

Les travaux de branchement électrique doivent uniquement être effectués par un électricien qualifié !
Ne pas modifier ni altérer le produit.
Ne rien fixer sur le produit.
Ne pas couvrir le produit.

Utiliser uniquement avec verre de protection intact.
En cas de soupçon de dysfonctionnement ou de dommage, arrêter l'appareil et contacter le revendeur ou un électricien qualifié.
S'assurer que les enfants n'endommagent pas le produit.

Consignes de sécurité complémentaires = ⚠

Utilisation conforme

Classe de protection I (1) ⚡ - Branchement avec câble de terre.
Utiliser uniquement lors du montage fixe sur un support plat.
Utiliser uniquement sur des surfaces normales ou ininflammables.

Ne pas exposer à de fortes contraintes mécaniques ou à une saleté importante.

IP44: Protection contre les corps étrangers durs > Ø 1,0 mm - Protection contre les éclaboussures provenant de toutes les directions.
Température ambiante admise (ta) : -10°C ...+40°C

L'exposition à la lumière du soleil durant le fonctionnement peut nuire au fonctionnement du détecteur de mouvement.

Remplacement de la source

⚠ Mettre le luminaire hors tension et laisser refroidir.

Lampes autorisées : A60 / LED, E27, 15W max.

Nettoyer le joint s'il est sale.

Utiliser uniquement des sources à ampoule en verre de type indiqué qui présentent une transition directe de l'ampoule en verre à la douille (p. ex. SLV 1002123).

La source doit être telle que, lors de l'insertion, une étanchéité parfaite est assurée entre la douille et le joint. Afin d'éviter toute pénétration d'eau, il ne doit y avoir ni vide ni fente entre la douille et le joint.

Entretien / Stockage

⚠ Mettre le produit hors tension et laisser refroidir.

Nettoyer régulièrement, la partie extérieure seulement, avec un chiffon légèrement humidifié (à l'eau).

Ne pas nettoyer au nettoyeur haute pression.

Les ouvertures de ventilation et d'évacuation doivent rester libres.

Les facteurs suivants peuvent avoir des effets indésirables sur le produit : Environnement acide, forte teneur en sel dans l'air, nettoyants, engrais, sel de voirie, produits chimiques.

Entreposer dans un endroit sec et propre uniquement.

Montage

⚠ Mettre l'alimentation/le câble de raccordement hors tension !

Utiliser uniquement les accessoires décrits.

Utiliser uniquement le matériel de montage approprié.

Uniquement adapté pour montage en saillie au mur.

⚠ Respecter les réglementations d'installation locales pour les zones extérieures.

Ne pas sceller le produit vous-même (par ex. avec du silicone).

Installer selon l'indice de protection IP spécifié.

Montage comme indiqué sur l'illustration.

Tenir compte des indications relatives à la source dans la rubrique

Remplacement de la douille.

Raccordement électrique

Lors du branchement de plusieurs luminaires, ne pas dépasser l'intensité totale maximale de 16A.









Passer le câble de connexion avec l'isolation complète de 15 mm minimum dans le boîtier.

Placer des embouts adaptés sur les fils souples !

Conducteur extérieur → Borne L

Conducteur neutre → Borne N

Câble de terre → Borne de terre

| | | | |
|---|--|--|---|
| Réglage des capteurs: | | | |
|  Réglage de crépuscularité : Cette touche permet de régler l'intensité lumineuse à laquelle réagit le détecteur. | | | |
|  10 - 2000 Lux | (mode jour) Dans cette position, le capteur s'active à tout moment. |  <10 Lux | (mode nuit) Dans cette position, le capteur s'active uniquement la nuit. |
|  Sensibilité : Permet de régler la sensibilité du capteur. | | | |
|  élevé | Dans cette position, le capteur à une sensibilité élevée. |  faible | Dans cette position, le capteur à une sensibilité faible. |
| Durée d'éclairage : Permet de régler la durée d'éclairage du luminaire. II = secondes I = minutes 5" 30" 1' 3' 5' 8' | | | |
|  off |  on | Afin de régler un temps précis, glissez l'interrupteur DIP correspondant sur la position « ON ». | |

Test capteur

- Mettez l'interrupteur DIP 5" en position « ON ». Tous les autres interrupteurs sont en position « OFF ».
- Allumez le luminaire. Le capteur est prêt au fonctionnement.
- Déclenchez le capteur. Le luminaire s'allume puis s'éteint après 5 secondes.
- Mettez l'interrupteur crépusculaire en position « Mode nuit ». Déclenchez le capteur à la lumière du jour. Le luminaire ne s'allume pas. Déclenchez le capteur dans le noir. Le luminaire s'allume puis s'éteint après 5 secondes.

⚠ Vérifier le bon maintien et le bon fonctionnement !

ES Manual de instrucciones PARTE B

Luminaria de pared
1002402

¡Leer atentamente las instrucciones y guardarlas!

⚠ Instrucciones de seguridad para instalación y funcionamiento
¡En caso de omisión, subyace peligro de quemaduras, incendio y lesiones mortales!

¡Cualquier trabajo en la conexión eléctrica deberá ser llevado a cabo exclusivamente por personal técnico eléctrico!

Ni modificar ni transformar el producto.

No fijar nada al producto.

No cubrir el producto.

Operar exclusivamente con vidrio de protección intacto.

En caso de sospechar mal funcionamiento, daños o deterioro, poner fuera de servicio y avisar al distribuidor o a un técnico electricista.

Cerciorarse de que los niños no se hagan daño con el producto.

Otras instrucciones de seguridad = ⚠

Utilización acorde a lo previsto

Clase de protección I (1) ⚡ - Conexión con toma de tierra.

Poner en funcionamiento solo sobre superficie plana y fijamente montado.

Operar exclusivamente sobre superficies normales o no inflamables.

No exponer a fuerte esfuerzo mecánico ni a gran suciedad.

IP44: Protección contra cuerpos extraños sólidos > Ø 1,0mm - Protección contra salpicaduras de agua procedentes de todas las direcciones.

Temperatura ambiente admisible: -10°C ...+40°C

Los rayos del sol directos durante el funcionamiento pueden mermar el funcionamiento del detector de movimientos.

Cambio de lámparas

⚠ Desconectar tensión de la luminaria y esperar a que se enfríe.

Tipos de lámpara autorizados: A60 / LED, E27, 15W max.

Limpiar la junta en caso de suciedad.

Se deben utilizar exclusivamente lámparas del tipo indicado con bulbos de vidrio que muestren una transición directa del bulbo de vidrio al casquillo (p. ej., SLV 1002123).

La composición de la lámpara debe ser la adecuada para que se forme una terminación hermética hasta la junta después de la instalación. No deben quedar huecos ni holguras entre la lámpara y la junta para que no penetre agua.

Cuidados / Almacenamiento

⚠ Desconectar tensión del producto y esperar a que se enfríe.

Limpiar regularmente solo el exterior con un paño húmedo (agua).

No limpiar con limpiador de alta presión.

Deben mantenerse libres los orificios de ventilación y de salida.

Las siguientes influencias pueden perjudicar el producto: Entorno ácido, alto contenido de sal en el aire, detergentes, abonos, sales para carreteras, productos químicos.

Almacenar exclusivamente en lugares secos y limpios.

Montaje

⚠ ¡Desconectar la tensión de la alimentación de corriente/del cable de conexión!

Utilizar exclusivamente el accesorio descrito.

Utilizar exclusivamente el material de montaje adecuado.

Apto exclusivamente para montaje en la pared.

⚠ En caso de exteriores deben respetarse las normativas de instalación locales.

No sellar el producto por iniciativa propia (p. ej. con silicona).

Instalar de acuerdo con el tipo de protección IP indicado.

Montar tal y como indica la ilustración.

Ténganse en cuenta las indicaciones respecto de la lámpara en el apartado dedicado al cambio de lámparas.

Conexión eléctrica









Si se conectan varias luminarias no exceder la corriente total de 16A. Introducir el cable de conexión con aislamiento integral como mínimo 15 mm en la carcasa.

¡Dotar los hilos flexibles con punteras terminales adecuadas!

Conductor externo → borne L

Conductor neutro → borne N

Toma de tierra → borne de toma de tierra

| | | | |
|--|---|---|--|
| Colocación del sensor: | | | |
|  Ajuste de luminosidad: Aquí se ajusta a qué potencia lumínica reacciona el sensor. | | | |
|  10 - 2000 Lux | (Modo día) En esta posición el sensor se activa en cualquier momento. |  <10 Lux | (Modo noche) En esta posición el sensor se activa solamente por la noche. |
|  Sensibilidad: Aquí se ajusta la sensibilidad del sensor. | | | |
|  alta | En esta posición el sensor tendrá una sensibilidad alta. |  baja | En esta posición el sensor tendrá una sensibilidad baja.. |
| Tiempo de iluminación: Aquí se ajusta la duración luminosa de la luminaria. II = Segundos I = Minutos 5" 30" 1' 3' 5' 8' | | | |
|  encendido |  apagado | Desplace el interruptor dip correspondiente a la posición "apagado" para ajustar un tiempo determinado. | |

Test de sensores

- Desplace el interruptor dip 5" a la posición "apagado". Todos los demás interruptores se hallan en posición "encendido".
- Conecte la luminaria. El sensor está listo para funcionar.
- Active el sensor. La luminaria se enciende y se apaga transcurridos 5 segundos.
- Conecte la posición "Modo noche" del interruptor crepúsculo. Active el sensor con luz diurna. La luminaria no se enciende. Active el sensor con oscuridad. La luminaria se enciende y se apaga transcurridos 5 segundos.

⚠ ¡Revisar el buen soporte y correcto funcionamiento!

DA **Driftsvejledning PART B**
Vægslampe
 1002402

Læs vejledningen grundigt og opbevar den!
 **Sikkerhedshenvisninger vedrørende installation og brug**
Manglende overholdelse kan resultere i livsfare, forbændinger og brand!

Alt arbejde på den elektriske tilslutning må kun gennemføres af en el-installatør!
 Der må ikke foretages ændringer eller modifikationer af produktet.
 Der må ikke fastgøres noget til produktet.
 Produktet må ikke dækkes til.
 Må kun anvendes med ubeskadiget beskyttelsesglas.
 Ved mistanke om fejlfunktion eller beskadigelse skal produktet tages ud af drift. Kontakt så forhandleren eller en el-installatør.
 Sørg for, at børn ikke tager skade af produktet.
 Yderligere sikkerhedshenvisninger = 

Tilsigtet anvendelse

Beskyttelsesklasse I (1)  - tilslutning med beskyttelsesleder.
 Må kun anvendes fast monteret på jævn undergrund.
 Må kun anvendes på normalt eller ikke antændelige flader.
 Må ikke udsættes for kraftige mekaniske belastninger eller stærk forurening.
 IP44: Beskyttelse mod faste fremmedlegemer > Ø 1,0mm - Beskyttelse mod sprøjtevand fra alle retninger.
 Tilladt omgivelsestemperatur (ta): -10°C ...+40°C
 Sollys kan indskrænke bevægelsessensorens funktion, når den er i drift.

Skift af lyskilde

 Afbryd spændingsforsyningen til lampen og lad den køle af.
 Tilladte typer lyskilder: A60 / LED, E27, 15W max.
 En snavset tætning skal renses.
 Der må kun anvendes lyskilder af den oplyste type med glaskolber, som har en direkte overgang fra glaskolben til sokkelen (f.eks. SLV 1002123).
 Lyskilden skal være af en sådan beskaffenhed, at der ved isætning opstår en tæt kant til tætningen på fatningen. For at der ikke kan trænge vand ind, må der ikke være mellemrum eller sprækker mellem lyskilde og tætning.

Pleje / lagring

 Afbryd spændingsforsyningen til produktet og lad den køle af.
 Rens regelmæssigt og kun på ydersiden med en let fugtet klud (vand).
 Må ikke renses med højtryksrensere.
 Ventilations- og udluftningsåbninger skal være frie.
 Følgende indflydelser kan påvirke produktet på uønsket måde: Surt miljø, højt saltindhold i luften, rengøringsmidler, gødning, vejsalt, kemikalier.
 Skal opbevares rent og tørt.

Montage









 Strømforsyningen / tilslutningsledningen skal gøres spændingsfrit!
 Anvend kun det beskrevne tilbehør.
 Anvend kun egnet montagemateriale.
 Kun egnet til vægpåbygning.

 Overhold de lokale installationsbestemmelser for udendørsarealer. Man må ikke selv tætte produktet (f. eks. med silikon).

Skal installeres i henhold til den oplyste IP-beskyttelsesgrad.
 Monteres som vist på billedet.
 Under drift må produktet ikke udsættes for direkte sollys.
 Tag hensyn til anvisningerne vedrørende lyskilde og skift af lyskilde.

Elektrisk forbindelse

Når flere lamper forbindes, må den maksimale samlede strøm 16A ikke overskrides.
 Tilslutningsledningen føres med fuldstændig isolering mindst 15 mm ind i armaturhuset.
 Fleksible kabler skal forsynes med egnede kabelendemuffer!
 Yderleder → Klemme L
 Neutralleder → Klemme N
 Beskyttelsesleder → Jordklemme

| | | | |
|---|---|--|--|
| Sensor-indstilling: | | | |
|  | | | |
|  Dæmringsindstilling: Her indstilles den lysstyrke, ved hvilken sensoren reagerer. | | | |
|  10 - 2000 Lux | (dagsmodus) In denne stilling reagerer sensoren til enhver tid. |  <10 Lux | (natmodus) In denne stilling reagerer sensoren kun om natten. |
|  Følsomhed: Her indstilles sensorens følsomhed. | | | |
|  høj | In denne stilling har sensoren en høj følsomhed. |  lav | In denne stilling har sensoren en lav følsomhed. |
| Belysningstid: Her indstilles det tidsrum, som lampen lyser i. II = sekunder I = minutter | | | |
| 5" 30" 1' 3' 5' 8' | | | |
|  off |  on | Til at indstille en bestemt tid skubbes den pågældende dip-switch i stilling "on". | |

Sensortest

- Skub dip-switch 5" i stillingen "on". Alle andre kontakter er i stillingen "off".
- Tænd for lampen. Sensoren er klar til brug.
- Udløs sensoren. Lampen tændes og den slukkes igen efter 5 sekunder.
- Sæt skumringskontakten i stillingen "natmodus".
- Udløs sensoren i dagslys. Lampen tændes ikke. Udløs sensoren i mørke. Lampen tændes og den slukkes igen efter 5 sekunder.

 Kontroller med hensyn til sikker fastgøring og korrekt funktion!

PL **Instrukcja obsługi CZĘŚĆ B**
Lampa ścienna
 1002402

Instrukcję należy dokładnie przeczytać i ją zachować!
 **Zasady bezpiecznej instalacji i eksploatacji**
Brak przestrzegania zasad może powodować zagrożenie życia, prowadzić do powstania poparzeń i pożaru!

Wszelkie prace przy połączeniach elektrycznych muszą być wykonywane wyłącznie przez uprawnionego elektryka!
 Nie wolno dokonywać zmian ani modyfikacji produktu.
 Nie przytwierdzać nic do produktu.
 Nie przykrywać produktu.
 Używać wyłącznie w połączeniu z nienaruszonym szkłem ochronnym.
 W przypadku podejrzenia wadliwego działania lub uszkodzenia wyłączyć i skontaktować się ze sprzedawcą lub uprawnionym elektrykiem.
 Upewnij się, że dzieci nie ucierpią przy kontakcie z produktem.
 Dalsze zasady bezpieczeństwa = 

Użytkowanie zgodnie z przeznaczeniem

Klasa ochronności I (1)  - podłączenie przy pomocy przewodu ochronnego.
 Do użytku wyłącznie po zamocowaniu na stałe na równym podłożu.
 Używać wyłącznie na normalnie palnych lub niepalnych powierzchniach.
 Nie poddawać silnym obciążeniom mechanicznym ani nie narażać na mocne zabrudzenie.
 IP44: Ochrona przed twardymi ciałami obcymi o średnicy 1mm i większymi - Ochrona przed bryzgami wody ze wszystkich kierunków.
 Dopuszczalna temperatura otoczenia(ta): -10°C ...+40°C
 Wystawienie podczas pracy na działanie promieni słonecznych może negatywnie wpłynąć na pracę czujnika ruchu.

Wymiana źródła światła

 Odłączyć oprawę od napięcia i pozostawić do ostygnięcia.
 Dopuszczone typy żarówek: A60 / LED, E27, 15W max.
 Przeczyszczyć uszczelkę w przypadku zabrudzenia.
 Należy korzystać wyłącznie ze źródeł światła podanego typu posiadających szklaną bańkę, która jest bezpośrednio połączona z trzonkiem (np. SLV 1002123).
 Po włożeniu źródła światła musi szczelnie przylegać do uszczelki na oprawce. Aby uniknąć przedostawania się wody, nie należy pozostawiać wolnej przestrzeni ani szpar pomiędzy źródłem światła a uszczelką.

Dbałość / składowanie

 Odłączyć produkt od napięcia i pozostawić do ostygnięcia.
 Czyszczyć regularnie tylko z zewnątrz przy użyciu lekko zwilżonego (wodą) ręcznika.
 Nie czyścić przy użyciu myjki wysokociśnieniowej.
 Otwory wentylacyjne i odpływowe muszą pozostać odkryte.
 Poniższe okoliczności mogą w niepożądanym sposób wpływać na produkt: środowisko kwaśne, wysoka zawartość soli w powietrzu, środki czystości, nawozy, sól drogowa, chemikalia.
 Przechowywać wyłącznie w stanie suchym i czystym.









Montaż

 Należy odłączyć zasilanie/przewód przyłączeniowy od napięcia!
 Korzystać wyłącznie z opisanych akcesoriów.

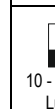
Korzystać wyłącznie z odpowiednich materiałów montażowych.
 Przeznaczony wyłącznie do montażu natynkowego na ścianie.
 Należy przestrzegać lokalnych przepisów dotyczących instalacji na zewnątrz budynku.
 Nie uszczelniać własnoręcznie produktu (np. silikonem).
 Instalować zgodnie z podanym stopniem ochrony IP.
 Montować zgodnie z rysunkiem.
 Podczas pracy produkt nie może być wystawiony na bezpośrednie promieniowanie słoneczne.
 Należy przestrzegać instrukcji dotyczących źródeł światła wskazanych w punkcie dotyczącym wymiany źródła światła.

Przyłączenie elektryczne

W przypadku podłączenia kilku opraw nie przekraczać maksymalnego natężenia 16A.
 Wprowadzić przewód przyłączeniowy z całkowitą izolacją min. 15 mm do obudowy.
 Elastyczne żyły zabezpieczyć przy pomocy odpowiednich końcówek!
 Przewód zewnętrzny → zacisk
 Przewód neutralny → zacisk N
 Przewód ochronny → zacisk uziemiający

| | | | |
|--|---|---|--|
| Regulacja czujnika: | | | |
|  | | | |
|  Regulacja ściemnienia: Wybór poziomu natężenia światła, przy którym ma się załączać czujnik. | | | |
|  10 - 2000 Lux | (tryb dzienny) W tej pozycji czujnik aktywuje się o każdej porze. |  <10 Lux | (tryb nocny) W tej pozycji czujnik aktywuje się tylko w nocy. |
|  Czułość: Pozwala ustawić poziom czułości czujnika. | | | |
|  wysoka | W tej pozycji czujnik wykazuje wysoką czułość. |  niska | W tej pozycji czujnik wykazuje niską czułość. |
| Czas trwania oświetlenia: Pozwala ustawić czas pracy lampy. | | | |
| 5" 30" 1' 3' 5' 8' | | | |
|  wyłączony |  włączony | Aby ustawić określony czas działania lampy, przestaw wybrany przełącznik do pozycji „włączony”. | |

Test czujnika

- Ustaw przełącznik 5" w pozycji „włączony”. Wszystkie pozostałe przełączniki muszą znajdować się w pozycji „wyłączony”.
- Włącz lampę. Czujnik jest gotowy do pracy.
- Uruchoć czujnik. Lampa włączy się, a po pięciu sekundach ponownie wyłączy.
- Ustaw włącznik zmierzchowy w pozycji „tryb nocny”.
- Uruchoć czujnik przy świetle dziennym. Lampa nie włączy się.
- Uruchoć czujnik przy świetle nocnym. Lampa włączy się, a po pięciu sekundach ponownie wyłączy

 Sprawdź, czy produkt został osadzony prawidłowo i czy działa poprawnie!

Инструкция по эксплуатации ЧАСТЬ В Настенный светильник 1002402

Внимательно прочитать и сохранить инструкцию!

⚠️ **Указания по безопасности при установке и эксплуатации. Несоблюдение указаний может представлять угрозу для жизни, создавать угрозу ожогов и пожара!**

Все работы с электрическим подключением разрешается производить только специалистам-электрикам!
Не выполнять изменений или модификаций в продукте. Ничего не закреплять на продукте.
Не накрывать продукт.
Эксплуатировать только с установленным защитным стеклом. При подозрении на неправильное функционирование или повреждение выключить продукт и проконсультироваться с торговым предприятием или специалистом-электриком.
Обеспечить, чтобы продукт не представлял угрозы для детей.

Дополнительные указания по безопасности = ⚠️

Применение в соответствии с назначением

Класс защиты I (1) ⚡ - подключение с защитным проводом. Эксплуатировать только надежно укрепленный на ровной поверхности продукт.
Эксплуатировать только на нормальных или негорючих поверхностях.

Не подвергать сильным механическим нагрузкам или сильному загрязнению.

IP44: защита от твердых инородных тел > Ø 1 мм - защита от брызг, падающих под любым углом.
Допустимая макс.окружающей среды(та): -10°C ...+40°C
Инсоляция во время работы может негативно повлиять на функционирование датчика движения.

Замена источника света

⚠️ Отключить питание светильника и дать ему остыть.
Разрешенные типы источников света: A60 / LED, E27, 15W max.
В случае загрязнения очистить уплотнение.
Разрешается применять только источники света указанного типа со стеклянными колбами, имеющими прямой переход со стеклянной колбы на цоколь (например, SLV 1002123).
При установке в патрон источник света должен обеспечивать плотное прилегание к уплотнению патрона. Во избежание проникновения воды между источником света и уплотнением не должно оставаться каких-либо отверстий или щелей.

Уход / хранение

⚠️ Отключить питание продукта и дать ему остыть.
Регулярно чистить только снаружи слегка увлажненной (вода) салфеткой.
Не допускается чистка с помощью мойки высокого давления. Вентиляционные и сливные отверстия должны оставаться свободными.
Следующие факторы могут оказывать неблагоприятное воздействие на продукт: Кислое окружение, высокое содержание соли в воздухе, чистящие средства, удобрения, соль против льда, химикаты.
Хранить только в сухом и чистом состоянии.

Монтаж

⚠️ Выключить электропитание/снять напряжение с соединительного кабеля.

Использовать только описанные аксессуары.
Применять только подходящий монтажный материал.
Подходит только для монтажа на стены.









⚠️ Соблюдать местные предписания по установке на открытом воздухе.

Не герметизировать продукт собственноручно (например, силиконом).
Производить установку согласно указанной степени IP.
Монтировать, как показано на рисунке.
При эксплуатации прибор не должен подвергаться воздействию прямых солнечных лучей.
Соблюдайте указания по источникам света и их замене.

Электрическое подключение

При соединении нескольких светильников максимальный общий ток не должен превышать 16A.
Завести в корпус не менее 15 мм соединительного кабеля в полной изоляции.
Установить на гибкие провода подходящие кабельные наконечники!

Внешний проводка → клемма L
Нейтральный провод → клемма N
Защитный провод → клемма заземления

| Настройка датчика:  | | | |
|---|---|--|---|
| Настройка сумерек:  Здесь настраивается сила света, на которую реагирует датчик. | | | |
| 10 - 2000 Lux  | (дневной режим) В этом положении датчик срабатывает в любое время. | <10 Lux  | (ночной режим) В этом положении датчик срабатывает только ночью. |
| Чувствительность:  Здесь настраивается чувствительность датчика. | | | |
| высокая  | В этом положении датчик имеет высокую чувствительность. | низкая  | В этом положении датчик имеет низкую чувствительность. |
| <p>5" 30" 1' 3' 5' 8'</p> <p>Время свечения: Здесь настраивается продолжительность свечения светильника. II = секунд I = минут</p> | | | |
| выкл  | Для того, чтобы настроить определенное время, переведите соответствующий DIP-переключатель в положение „вкл“. | | вкл  |

Тестирование датчика

- Переведите DIP-переключатель 5" в положение „вкл“. Все другие переключатели находятся в положении „выкл“.
- Включите светильник. Датчик готов к работе.
- Вызовите срабатывание датчика. Светильник включается и снова выключается через 5 секунд.

- Переведите переключатель диммирования в положение „Ночной режим“.
Вызовите срабатывание датчика при дневном свете. Светильник не включается. Вызовите срабатывание датчика в темноте. Светильник включается и снова выключается через 5 секунд.

⚠️ Проверить надежное крепление и надлежащее функционирование!

Bruksanvisning DEL B Väggarmatur 1002402

Лäs igenom och förvara anvisningarna noggrant!

⚠️ **Säkerhetsinformation för installation och drift**
Det finns risk för livsfarliga skador, brännskador och brand om inte anvisningarna följs!

Alla arbeten med elektriska anslutningar får endast göras av behörig elektriker!

Produkten får inte ändras eller modifieras.
Sätt inte fast något på produkten.
Produkten får inte övertäckas.
Använd endast med oskadat skyddsglas.
Vid misstanke om fel eller skador får produkten inte användas. Kontakta återförsäljaren eller en elektriker.
Se till att barn inte kan skada sig på produkten.
Ytterligare säkerhetsinformation = ⚠️

Avsedd användning

Skyddsklass I (1) ⚡ - Anslutning med skyddsledare.
Använd endast fast monterad på ett jämnt underlag.
Använd endast på normalt eller icke antändliga ytor.
Utsätt inte för kraftig mekanisk belastning eller kraftig nedsmutsning.
IP44: Skydd mot fasta föremål > Ø 1mm - Skydd mot strilande vatten från alla riktningar.
Tillåten omgivningstemperatur (er): -10°C ...+40°C
Solljus vid användningen kan påverka rörelsedetektorns funktion negativt.

Byta ljuskälla

⚠️ Koppla armaturen spänningsfri och låt den svalna.
Tillåtna ljuskällor: A60 / LED, E27, 15W max.
Rengör tätningen om den är smutsig.
Endast ljuskällor av angiven typ med glasvolv får användas, glasvolven måste ha en direkt övergång till sockeln (t. ex. SLV 1002123).
Ljuskällan måste vara konstruerad så att det bildas en tättslutande avslutning mot tätningen på sockeln. Det får inte finnas några luckor eller glipor mellan ljuskälla och tätning där vatten kan tränga in.

Skötsel / Förvaring









⚠️ Koppla produkten spänningsfri och låt den svalna.
Rengör regelbundet med en något fuktad trasa (vatten).
Rengör inte med högttrycksvätt.
Ventilations- och avluftsöppningar får inte täckas över.
Påverkan av följande ämnen kan inverka negativt på produkten: sur miljö, hög salthalt i luften, rengöringsmedel, gödsel, vägsalt, kemikalier.
Förvara endast torrt och rent.

Montage

⚠️ Koppla strömförörningen/anslutningskabeln spänningsfri!
Använd endast de tillbehör som anges.
Använd endast lämpligt monteringsmaterial.
Endast för väggmontering.
⚠️ Observera lokala installationsföreskrifter för utemiljöer.
Täta inte produkten själv (t ex med silikon).
Installera enligt angiven IP kapslingsklass.
Montera enligt bilden.
Vid drift får produkten ej utsättas för direkt solljus.
Observera information om ljuskällan under byte av ljuskälla.

Elektrisk anslutning

Överskrid inte totalströmmen 16A vid sammankoppling av flera armaturer.
Dra anslutningskabeln med komplett isolering minst 15 mm in i höjlet.
Förse flexibla ledare med lämpliga ändhylsor!
anvisningarna följs!
Ytterledare → klämma L
Neutralledare → klämma N
Jordledare → Jordklämma

| Sensorinställning:  | | | |
|--|--|---|---|
| Skymningsinställning:  Här ställer man in, vid vilken ljusstyrka sensor reagerar. | | | |
| 10 - 2000 Lux  | (Dagläge) I detta läge aktiveras sensorn alltid. | <10 Lux  | (Nattläge) I detta läge aktiveras sensorn endast nattetid |
| Känslighet:  Här ställer du in sensorernas känslighet. | | | |
| hög  | I detta läge har sensorn en hög känslighet. | låg  | I detta läge har sensorn en lägre känslighet. |
| 5" 30" 1' 3' 5' 8' | | | <p>Lystid: Här ställer du in hur länge armaturen skall vara tänd. II = sekunder I = minuter</p> |
| från  | till  | Skjut den aktuella DIP-brytaren till läget "till" för att ställa in en bestämd tid. | |

Test av sensorn

- Skjut DIP-brytare 5 till läge "till". Alla andra DIP-brytare befinner sig i läge "från".
- Tänd armaturen. Sensorn är driftberedd.
- Aktivera sensorn. Armaturen tänds och släcks sedan efter 5 sekunder.
- Koppla skymningsbrytaren till "Nattläge". Aktivera sensorn vid dagsljus. Armaturen tänds inte. Aktivera sensorn när det är mörkt. Armaturen tänds och slöcknar igen efter 5 sekunder.

⚠️ Kontrollera att allt sitter fast ordentligt och fungerar!

TR Kullanma kılavuzu BÖLÜM B

Duvar lambası

1002402

Kılavuzu dikkatle okuyun ve saklayın!

⚠ Kurulum ve işletim için güvenlik uyarıları

Uyarılara uymama ölüm, yanma ve yangın tehlikesine yol açabilir!

Elektrik bağlantısı üzerindeki her türlü çalışma sadece yetkili bir elektrikli tarafından yapılmalıdır!
Üründe değiştirme veya yeniden uyarılama işlemi yapmayın.
Ürüne herhangi bir şey bağlamayın.
Ürünün üstünü örtmeyin.

Sadece sağlam koruyucu cam ile çalıştırın.
Hatalı çalışma şüphesinde veya bir hasar durumunda kapatın ve satıcıya veya bir elektrikliye başvurun.

Çocukların üründen zarar görmemesini sağlayın.

Diğer güvenlik uyarıları = ⚠

Amaca uygun kullanım

Koruma sınıfı I (1) ⚡ - Koruyucu iletkenli bağlantı.
Sadece sıkıca monte edilmiş olarak düz bir yüzeyde çalıştırın.
Sadece normal veya yarıcı olmayan yüzeylerde kullanın.
Güçlü mekanik yüklerle veya güçlü kirlenmeye maruz bırakmayın.
IP44: Ø 1,0 mm'den büyük sert yabancı maddelere karşı koruma - Her yönden gelen sıçrama suyuna karşı koruma.
İzin verilen ortam sıcaklığı(ta): -10°C ...+40°C
Çalışma sırasında güneş ışını hareket detektörünün işlevini bozabilir.

İşıklandırma aracı değişimi

⚠ Lambayı gerilimsiz hale getirin ve soğumaya bırakın.
Onaylı ampul tipleri: A60 / LED, E27, 15W max.
Kirlenmişse contayı temizleyin.
Sadece ampulden ayağa doğrudan geçişi olan belirtilen tipte ampullü lambalar kullanılabilir (örneğin, SLV 1002123).
Lamba, yerleştirme sırasında duyda conta için sıkı bir kapama olacak şekilde tasarlanmış olmalıdır. Suyun nüfuz etmemesi için, lamba ile conta arasında boşluk veya aralık olmamalıdır.

Bakım / Saklama

⚠ Ürünü gerilimsiz hale getirin ve soğumaya bırakın.
Sadece hafifçe ıslatılmış (su ile) bir bezle düzenli olarak temizleyin.
Yüksek basınçlı temizleyici ile temizlemeyiniz.
Havalandırma ve drenaj açıklıkları serbest kalmalıdır.
Aşağıdaki faktörler ürün üzerinde olumsuz etkilere neden olabilir: Asitli ortam, havadaki yüksek tuz içeriği, deterjanlar, gübre, serpme tuz, kimyasallar.
Sadece kuru ve temiz olarak depolayın.

Montaj

⚠ Güç kaynağını/bağlantı hattını gerilimsiz hale getirin.
Sadece açıklanan aksesuarları kullanın.
Sadece uygun montaj malzemelerini kullanın.
Sadece duvar kurulumu için uygundur.

⚠ Dış mekânlr için yerel kurulum kurallarına uyunuz.
Ürünü kendiniz sızdırmaz hale getirmeyin (örneğin, silikon ile).
Belirtilen IP koruma sınıfına göre monte edin.
Montajı şekilde gösterildiği gibi yapın.
Ürünü işletmede doğrudan güneş ışınlarına maruz bırakmayın.
Lamba değiştirme bölümündeki lamba ile ilgili bilgilere bakınız.

Elektrik bağlantısı

Birden fazla lamba bağlanırken, maksimum toplam akım 16A aşılmalıdır.
Tam yalıtımlı bağlantı kablosunu en az 15 mm olmak üzere mahfazanın içinden geçirin.
Esnek kabloları uygun kablo ucu kovanları ile donatın!
Dış iletken → Terminal L
Nötr iletken → Terminal N
Koruyucu iletken → Topraklama terminali

| Sensoreinstellung: | | | |
|---|---|---|---|
| | | | |
| Dämmerungseinstellung: Hier wird eingestellt, bei welcher Lichtstärke der Sensor reagiert. | | | |
| 10 - 2000 Lux | (Gündüz modu) Sensör bu konumda her zaman harekete geçer. | <10 Lux | (Gece modu) Sensör bu konumda sadece geceleri harekete geçer. |
| ⚠ Sensibilite: Sensörün hassasiyeti burada ayarlanır. | | | |
| yüksek | Sensör bu konumda yüksek bir hassasiyete sahiptir. | düşük | Sensör bu konumda düşük bir hassasiyete sahiptir. |
| 5" 30" 1' 3' 5' 8' Yanma süresi: Lambanın aydınlatma süresi burada ayarlanır. II = Saniye I = Dakika | | | |
| kapalı | açık | Belirli bir süre ayarlamak için dip anahtarını „açık“ konumuna kaydırın. | |

Sensör testi

- 5" dip anahtarını „açık“ konumuna kaydırın. Diğer tüm anahtarlar "kapalı" konumdadır.
- Lambayı açın. Sensör çalışmaya hazırdır.
- Sensörü harekete geçirin. Lamba açılır ve 5 saniye sonra tekrar kapanır.
- Alacakaranlık anahtarını „gece modu“ konumuna getirin. Sensörü gün ışığında harekete geçirin. Lamba açılmıyor. Sensörü karanlıkta harekete geçirin. Lamba açılır ve 5 saniye sonra tekrar kapanır.

⚠ Yerinde sağlam durup durmadığını ve düzgün çalışıp çalışmadığını kontrol edin!

HU Használati utasítás, B. rész

Fali lámpatest

1002402

Olvasza el figyelmesen és őrizze meg az utasítást!

⚠ A csatlakoztatásra és üzemeltetésre vonatkozó biztonsági utasítások

Figyelmen kívül hagyása élet-, égs- és tűzveszélyhez vezethet!
Az elektromos csatlakoztatáson végzett valamennyi munkát kizárólag villamosság szakember végezhet el!
Ne változtassa meg vagy módosítsa a termékét.
A termékre ne rögzítsen semmit.
A termékét nem szabad letakarni.
Kizárólag ép védőüveg megléte esetén üzemeltesse.
Működési hiba vagy sérülés gyanúja esetén helyezze üzemen kívül, és vegye fel a kapcsolatot a kereskedővel vagy egy villamossági szakemberrel.
Győződjön meg arról, hogy a gyerekek nem tesznek kárt a termékben.
További biztonsági utasítások = ⚠

Rendeltetészerű használat

I (1) ⚡ védelmi osztály - csatlakoztatás védővezetővel.
Kizárólag sik felületre szerelve üzemeltesse.
Kizárólag normál vagy nem gyúlékony felületen üzemeltesse.
Ne tegye ki erős mechanikus igénybevételnek vagy erős szennyeződésnek.
IP44: Apró méretű (> Ø 1,0mm) szilárd tárgyak ellen védett - Fröccsenő víz ellen minden irányban védett.
Megengedett környezeti hőmérséklet (ta): -10°C ...+40°C
A napfény üzemeltetés során észlelt besugárzása negatív hatással lehet a mozgásérzékelő működésére.

Világítóeszköz cseréje

⚠ Feszültségmentesítse a lámpát és hagyja lehűlni.
Használható fényforrás: A60 / LED, E27, 15W max.
Csak olyan, a megadottnak megfelelő típusú, üvegbúrával ellátott fényforrás használható, amely közvetlen átmenetet biztosít a búra és a talpzat között (pl. SLV 1002123).
A fényforrás oylan kialakítású kell, hogy legyen, hogy a fényforrás használata során a tömítés szorososan illeszkedjen a foglalatra. A fényforrás és a tömítés között nem lehetnek lyukak vagy rések, hogy ne szivároghasson be a víz.

Ápólás / Tárolás

⚠ Feszültségmentesítse a termékét, és hagyja lehűlni.
Tisztítsa meg rendszeresen kívülről enyhén nedves (vizes) törülköendővel.
Ne tisztítsa nagy nyomású tisztítóval.
A szellőző- és lefolyónyílásokat szabadon kell hagyni.
A követező hatások nem kívánt hatással lehetnek a termékre. savas környezet, a levegő magas sótartalma, tisztítószér, műtrágya, szórósó, vegyszerek.
Kizárólag száraz és tiszta helyen tárolandó.

Összeszerelés

⚠ Feszültségmentesítse az áramellátás/csatlakozóvezeték!
Kizárólag a leírt tartozékot használja.

Kizárólag alkalmas szerelőanyagot használjon.
Kizárólag falra szerelésre alkalmas.
⚠ Vegye figyelembe a kültérre vonatkozó helyi csatlakoztatási előírásokat.
A terméket ne szigetelje saját kezűleg (pl. szilikonnal).
A megadott IP védettségi fokozatnak megfelelően csatlakoztassa.
Az ábrán feltüntetett módon szerelje be.
Működés közben a termékét ne tegye ki közvetlen napsugárzásnak!
A fényforrás cseréje során tartsa be a fényforrás utasításait.

Elektromos Csatlakozás

Több lámpatest összekapcsolása esetén ne lépje túl a maximális összáramot 16 (A).
Vezesse a csatlakozóvezeték megfelelő szigeteléssel legalább 15 mm hosszban a burkolatba.
Lássa el a rugalmas eretk megfelelő érvéghüvellyel!
Külső vezeték → L kápcos
Nullavezeték → N kápcos
Védővezető → földelő kápcos

| Érzékelő beállítások: | | | |
|--|--|---|--|
| | | | |
| Alkonykapcsoló: Itt adható meg, hogy az érzékelő mekkora fényerősségre reagáljon. | | | |
| 10 - 2000 Lux | (Nappali mód) Ebben a helyzetben az érzékelő mindig beindul. | <10 Lux | (Éjszakai mód) Ebben a helyzetben az érzékelő csak éjszaka indul be. |
| ⚠ Érzékenység: Itt állítják be az érzékelő érzékenységét. | | | |
| high | Ebben az állásban az érzékelőnek magas az érzékenysége. | low | Ebben az állásban az érzékelőnek alacsony az érzékenysége. |
| Időzítés: Itt állítják be a lámpa világítási időtartamát. II = Másodpercek I = Percek | | | |
| off | on | Egy meghatározott idő beállításához, tolja el a megfelelő DIP kapcsolót „on” pozícióba. | |

Érzékelővizsgálat

- Tolja az 5" DIP kapcsolót „on” pozícióba. Minden más kapcsoló „off” pozícióban van.
- Kapcsolja be a lámpát. Az érzékelő üzemenkész.
- Oldja ki az érzékelőt. A lámpa bekapcsol és 5 másodperc múlva ismét kikapcsol.
- Kapcsolja az alkonyatkapcsolót „Éjszakai mód” pozícióba. Oldja ki az érzékelőt napfény esetén. A lámpa nem kapcsol be. Oldja ki az érzékelőt sötétség esetén. A lámpa bekapcsol és 5 másodperc múlva ismét kikapcsol.

⚠ Ellenőrizze a biztonságos megtámasztást és az előírászerű működést!